

ОКП 3430



**ЯЩИКИ КОМПЛЕКТНЫЕ
НИЗКОВОЛЬТНЫЕ УПРАВЛЕНИЯ,
РАСПРЕДЕЛЕНИЯ И УЧЕТА ЭНЕРГИИ
ТИПА Я5000**

ДЗРН.650320.113РЭ

Паспорт

Дата выпуска: _____ 20__ г. № _____

Исполнитель: _____ / _____ /
подпись Ф. И. О.

Я _____ - _____ У1

ТУ 3430-015-10222612-2016

Введение

Настоящее руководство по эксплуатации ящиков типа Я5000 (в дальнейшем – «Изделие») содержит технические данные, сведения об устройстве и принципе работы, правила технического обслуживания, транспортирования и хранения, необходимые для обеспечения правильной эксплуатации и полного использования технических возможностей.

При монтаже и эксплуатации изделий необходимо руководствоваться:

- настоящим руководством по эксплуатации;
- «Правилами устройства электроустановок» (ПУЭ);
- «Правилами технической эксплуатации электроустановок потребителей» (ПТЭ);
- «Правилами техники безопасности при эксплуатации электроустановок потребителей» (ПТБ).

Соответствует требованиям ТР ТС 004/2011 "О безопасности низковольтного оборудования", ТР ТС 020/2011 «Электромагнитная совместимость технических средств» и ГОСТ 24754-81, сертификат соответствия № TC RU C-RU.AB24.V.04012.

В связи с систематической модернизацией, возможны некоторые расхождения между описанием и поставляемым изделием, не влияющие на работоспособность, качество изделия, условия его монтажа и эксплуатации. Со всеми вопросами и предложениями просим обращаться:

Отдел продаж: т. (39128) 2-78-18, e-mail: sale@dzra.ru

1. Назначение и область применения

1.1. Изделия, в зависимости от исполнения, предназначены для управления электродвигателями переменного тока, ввода и распределения, а также контроля и учёта электроэнергии. Применяются в помещениях с высокой влажностью, запылённостью, при наличии химически агрессивных сред и в наружных установках промышленного производства.

1.2. Условия эксплуатации приведены в таблице 1.

Таблица 1

Параметр	Значение
Температура окружающей среды	от -10°С до +40°С
Относительная влажность	до 98±2% при температуре 25±2° С
Окружающая среда	невзрывоопасная по газу и пыли
Запылённость окружающей среды	не более 100 мг/м ³
Значение напряжения	0,85 -1,1 Уном.
Высота размещения изделия над уровнем моря	не более 1000 м
Вибрация мест установки	не более 4,9 м/с при частоте 1-35 Гц
Рабочее положение	вертикальное, отклонение в любую сторону не более 15°. Способ установки – салазками на горизонтальную поверхность или креплением к вертикальной стене за монтажные скобы
Степень защиты от внешних воздействий по ГОСТ 14254	IP21; IP22; IP23; IP31; IP32; IP33; IP34; IP41; IP42; IP43; IP44; IP54; IP55; IP65

2. Технические характеристики

2.1. Изделия в стандартном исполнении изготавливаются в металлическом корпусе на базе автоматических выключателей серии ВА, пускателей ПМ12, тепловых реле РТЛ, РТТ и комплектующих.

2.2. Основные технические характеристики приведены в таблице 2.

Таблица 2

Наименование параметра	Значение
Номинальный ток, А	до 630
Номинальное напряжение, В	до -660, 50 Гц или =440
Вид климатического исполнения по ГОСТ 15150	У1; У2; У3; У3.1; У5; УХЛ1; УХЛ2; УХЛ3; УХЛ3.1; УХЛ4; УХЛ5
Категория применения по ГОСТ 17516.1	АС-3
Номинальный режим работы	Прерывисто-продолжительный, продолжительный, повторно-кратковременный, кратковременный
Номинальное напряжение изоляции Ui	Соответствует номинальному напряжению силовой цепи
Вид внутреннего разделения	1 (разделение отсутствует)
Тип электрических внутренних соединений по ГОСТР51321.1-2000	FFF
Вид системы заземления	TN-C (система с классическим занулением)

2.3. Ввод-вывод внешних проводников осуществляется через сальники, располагаемые на боках корпуса. Сальники допускают применение многожильных бронированных или небронированных кабелей с медными или алюминиевыми жилами.

2.4. Номинальные сечения жил и пределы наружных диаметров силовых и контрольных кабелей приведены в таблице 3.

Таблица 3

Наименование кабельных устройств	Сечение жил кабеля, мм ²	Пределы наружных диаметров кабеля, мм	Количество вводных устройств
Ввод и вывод			
До 50А	0,5-6	5-19,5	3
63А-125А	10-25	20-29	3
160А	35-50	33-41	3

Наименование кабельных устройств	Сечение жил кабеля, мм ²	Пределы наружных диаметров кабеля, мм	Количество вводных устройств
200А-250А	95-120	44-54	3
320А-630А	95-120	44-54	6
Контрольный вывод	1,5 - 4	5-19,5	2

2.5. Изделия устанавливаются на стене или колонне.

2.6. Изделия классифицируются:

- По наличию реверса управляемого электродвигателя;
- По количеству управляемых электродвигателей;
- По способу питания цепи управления – фазным, линейным напряжением или напряжением от независимого источника;
- По наличию выключателей – без выключателей, с выключателями на каждый фидер, с одним выключателем на два фидера;
- По наличию аппаратов на двери – отсутствие аппаратов на двери; кнопки и сигнальные лампы; кнопки, сигнальные лампы и переключатели.

2.7. Характеристики изделий по назначению приведены в таблице 4.

Таблица 4

Тип*		Количество управляемых фидеров	Способ питания цепи управления	Аппараты на двери		
Нереверсивные	Реверсивные			Переключатель	Кнопки и лампы	
Ящики с автоматическим выключателем						
5101	5401	1	Фазным или линейным напряжением			
5110	5410				+	
5111	5411			+	+	
5102	5402		От независимого источника			
5112	5412				+	
5113	5413			+	+	
Ящики с автоматическим выключателем на каждый фидер						
5103	5403	2	Фазным напряжением			
5114	5414				+	
5115	5415			+	+	
Ящики с одним автоматическим выключателем на два фидера						
5124	5424	2	Фазным напряжением		+	
5125	5425			+	+	
Ящики без автоматических выключателей						
5130	5430	1	Фазным напряжением		+	
5131	5431			+	+	
5134	5434	2			+	
5135	5435			+	+	
Ящики с промежуточным реле						
5141	5441	1		Фазным напряжением	+	+

* – При необходимости установки реле контроля фаз (контроль асимметрии, фазировки, залипания, обрыва фазы, недопустимого понижения или повышения напряжения), то после цифрового обозначения типа добавляется индекс «М».

2.8. Структура условного обозначения изделий:

Я	XXXX	X - XX	X X	X - XX	X	Ящик типа Я 5000
Я	XXXX	X - XX	X X	X - XX	X	Тип изделия согласно таблицам 4
Я	XXXX	X - XX	X X	X - XX	X	«пусто» - без реле контроля фаз; «М» - с реле контроля фаз
Я	XXXX	X - XX	X X	X - XX	X	Условное обозначение исполнения по току единственного или первого фидера:

		Второй знак												
		0	1	2	3	4	5	6	7	8	9	A		
Первый знак	0	0												
	1	0,1	0,12	0,16	0,2	0,25	0,32	0,4	0,5	0,63	0,8			
	2	1	1,25	1,6	2	2,5	3,2	4	5	6,3	8			
	3	10	12,5	16	20	25	32	40	50	63	80			
	4	100	125	160	200	250	320	400	500	630	800	355		
	Б	15	30	60	150	300	600							

Я	XXXX	X - XX	X X	X - XX	X	Условное обозначение исполнения по напряжению силовой цепи:															
						Обозначение	0	1	2	3	4	5	6	7	8	9	A	Б	В	Г	Д
						Напряжение, В	0	110	220	440	220	230	240	380	400	415	660	220	380	440	415
						Частота, Гц	0	0	0	0	50	50	50	50	50	50	50	50	60	60	60

Я	XXXX	X - XX	X X	X - XX	X	Условное обозначение исполнения по напряжению цепи управления:													
						Обозначение	0	1	2	3	4	5	6	7	8	9	A	Б	В
						Напряжение, В	0	110	220	110	220	230	240	380	400	415	6	12	24
						Частота, Гц	0	0	0	0	50	50	50	50	50	50	0	0	0

Обозначение	Г	Д	Е	И	К	Л	М	Н	П	Р	С	Т
Напряжение, В	36	18	60	125	-	36	42	127	110	220	380	440
Частота, Гц	0	0	0	0	-	50	50	50	60	60	60	60

Я	XXXX	X - XX	X X	X - XX	X	Условный габарит ящика для Я5124 и Я5125:				
						Обозначение	A	Б	В	Г
						Ток вводного аппарата, А	100	250	400	630

Я	XXXX	X - XX	X X	X - XX	X	Условное обозначение по току второго фидера, заполняется при его наличии
Я	XXXX	X - XX	X X	X - XX	X	Климатическое исполнение

Пример записи обозначения ящика двухфидерного с выключателем на каждый фидер, номинальный ток первого фидера 6,3А, номинальный ток второго фидера 16А, напряжение силовой цепи ~380В, 50 Гц, напряжение цепи управления ~220В, 50 Гц, климатическое исполнение и категория размещения У1:
«Я 5114-2874-32 У1 ТУ 3430-015-10222612-2016».

2.9. Габаритные размеры изделия, масса и общий вид представлены на рисунке 1 и в таблице 6.

Рисунок 1



Таблица 6

Тип	Исполнение по току	Н, мм	L, мм	В, мм	Масса нетто, кг
5101, 5102, 5110, 5111, 5112, 5113, 5130, 5131, 5141	До 100А	420	300	220	26
	125А	420	400	220	32
	160А-400А	500	400	220	39
	500А-630А	800	600	250	52
5103, 5114, 5115, 5124, 5125, 5134, 5135, 5401, 5402, 5410, 5411, 5412, 5413, 5430, 5431, 5441	До 100А	420	400	155	26
	125А-200А	420	400	220	39
	250А-630А	800	600	250	52
	До 100А	520	400	220	26
5403, 5414, 5415, 5424, 5425, 5434, 5435	125А-200А	520	500	220	39
	250А-630А	800	600	250	52

2.10. Габаритные размеры в упаковке представлены в таблице 7

Таблица 7

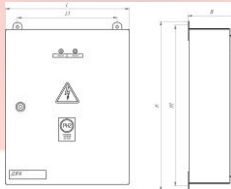
Тип	Исполнение по току	Н, мм	L, мм	В, мм	Объём в упаковке, м³	Масса брутто, кг
5101, 5102, 5110, 5111, 5112, 5113, 5130, 5131, 5141	До 100А	430	310	230	0,03	28
	125А	430	410	230	0,04	34
	160А-400А	510	410	230	0,05	41
	500А-630А	810	610	260	0,13	54
5103, 5114, 5115, 5124, 5125, 5134, 5135, 5401, 5402, 5410, 5411, 5412, 5413, 5430,	До 100А	430	410	170	0,03	27
	125А-200А	430	410	230	0,04	40

Тип	Исполнение по току	Н, мм	Л, мм	В, мм	Объём в упаковке, м ³	Масса брутто, кг
5431, 5441	250А-630А	810	610	260	0,13	53
	До 100А	530	410	230	0,05	27
5403, 5414, 5415, 5424, 5425, 5434, 5435	125А-200А	530	510	230	0,06	40
	250А-630А	810	610	260	0,13	53

3. Устройство и принцип работы

3.1. Изделие представляет собой оболочку, состоящую из сварного корпуса, крышки и устройств для ввода-вывода кабелей.

На корпусе прикручены скобы для монтажа изделия на стену, приварены шарниры для установки крышки и установлены шпильки заземления. На крышке устанавливается уплотнение, для защиты внутренней части изделия от внешней среды.

В оболочку вмонтирована монтажная панель, на которую устанавливаются комплектующие.

3.2. Электрическая схема изделия, в зависимости от исполнения, обеспечивает:

• защиту электрических цепей от токов короткого замыкания и перегрузок при наличии вводного автомата;

- автоматическое отключение при перегрузке при наличии теплового реле;
- автоматическое и/или ручное включение пускателя ящичками Я5000;
- переключение цепей вспомогательными контактами пускателей (2з+2р на пускателях до 25А и 2з+3р на пускателях более 25А неревверсивного исполнения, 2з+1р на пускателях до 25А и 2з+2р на пускателях более 25А реверсивного исполнения).

3.3. Подключение к силовой цепи производится посредством присоединения кабелей ввода и вывода к соответствующим зажимам изделия.

4. Указание мер безопасности

Монтаж, эксплуатация и обслуживание изделия должны производиться в соответствии с настоящим руководством по эксплуатации, действующими нормами и правилами.

5. Подготовка к работе

5.1. Перед установкой изделия необходимо ознакомиться с настоящим руководством по эксплуатации, убедиться и проверить:

- целостность оболочки, сальников ввода-вывода, рукоятки, шпилек заземления;
- надёжность винтовых соединений;
- наличие оперативных надписей;
- работоспособность ручного привода изделий;
- сопротивление изоляции токоведущих частей изделий, проверенное мегомметром на 500В не менее 20МОм.

5.2. Установка изделий на место дальнейшей работы осуществляется в следующей последовательности:

- снять мешочек с силикагелем;
- произвести установку изделия на стену, надёжно закрепив винтовыми соединениями;
- проверить, сопротивление изоляции не превышает 6 МОм;
- присоединить контур заземления;
- присоединить вводной силовой кабель к соответствующему вводному элементу электрической схемы, а отходящий кабель к соответствующему выводному элементу;
- зафиксировать силовые кабели в сальниках ввода и вывода;
- закрыть крышку;
- подать напряжение на ввод;
- составить акт о вводе в эксплуатацию.

6. Техническое обслуживание

6.1. К обслуживанию изделий допускается только квалифицированный персонал.

6.2. В процессе эксплуатации необходимо следить за исправным состоянием изделий. Осмотры и ревизии производить в объёме и в сроки, оговоренные в ПТЗ и ПТБ.

6.3. При осмотре и ревизии проверяют:

- целостность оболочки, сальников ввода-вывода, рукоятки, шпильки заземления;
- надёжность винтовых соединений;
- наличие оперативных надписей;
- наличие пыли и влаги – при наличии удалить;
- при необходимости произвести проверку автоматического выключателя.

6.4. Результаты осмотра и ревизии необходимо фиксировать в «Книге осмотра электрооборудования».

6.5. При аварийном срабатывании изделия найти причину срабатывания и при необходимости произвести внеочередную ревизию.

7. Транспортирование и хранение

7.1. Изделие поставляется покупателю в заводской упаковке в соответствии с условиями поставки.

7.2. Изготовитель гарантирует соответствие изделия обозначенным характеристикам при соблюдении потребителем условий транспортирования, хранения и эксплуатации. Транспортировка и хранение осуществляется в условиях, исключающих воздействие атмосферных осадков и солнечной радиации при

температуре воздуха от -45°C до +45 °С.

8. Комплектность

Наименование комплектующего	Кол-во, шт.
Ящик Я5000	1
Ключ	1
Руководство по эксплуатации + паспорт	1

9. Свидетельство о консервации и упаковке

Изделие после изготовления подлежит консервации и упаковке в соответствии ТУ 3430-015-10222612-2016.

Срок консервации – 1 год.

10. Гарантии изготовителя

Изготовитель предоставляет гарантию сроком 1 год с момента ввода Я5000 в эксплуатацию, но не более 1,5 лет со дня поступления его потребителю.

Срок службы Я5000 – 15 лет.

Гарантийные обязательства действительны при соблюдении потребителем условий хранения, транспортировки, монтажа и эксплуатации, оговоренных в Руководстве по эксплуатации к настоящему изделию.

**Приложение 1
Электрические схемы Я5000**

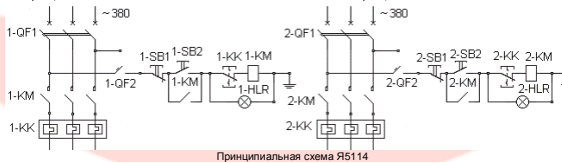
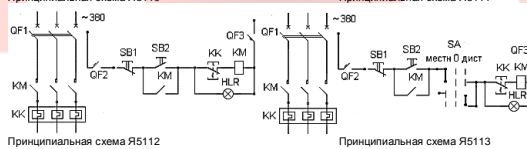
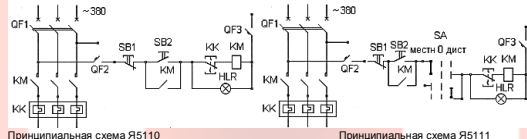
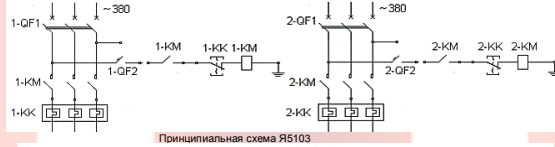
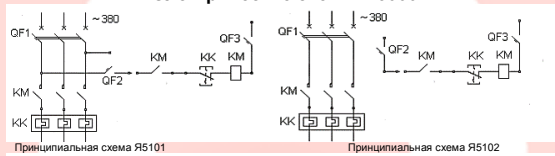

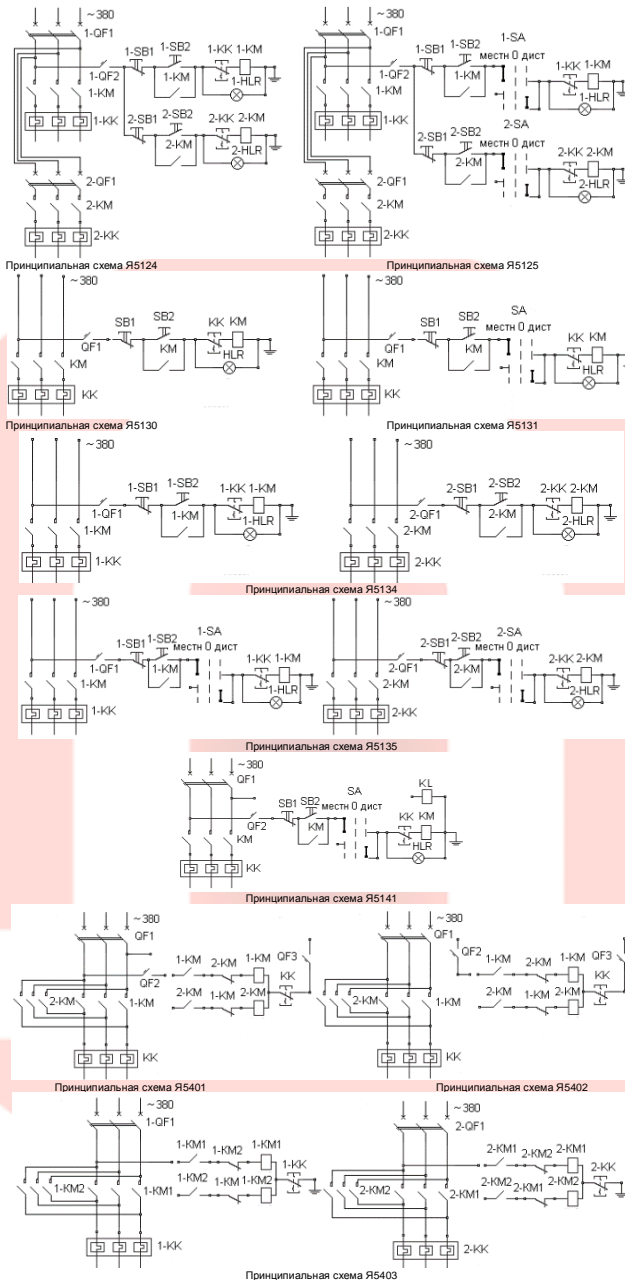

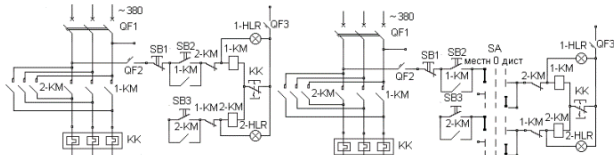

Принципиальная схема Я5410

Принципиальная схема Я5411

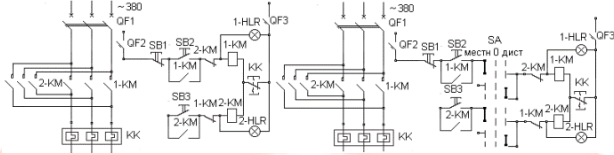

Принципиальная схема Я5412

Принципиальная схема Я5413

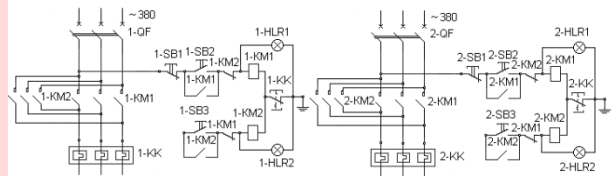

Принципиальная схема Я5414

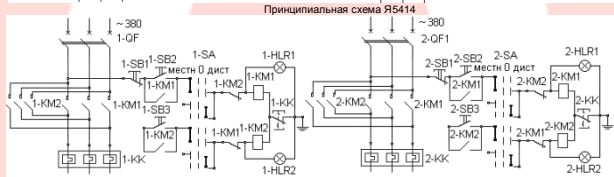

Принципиальная схема Я5415

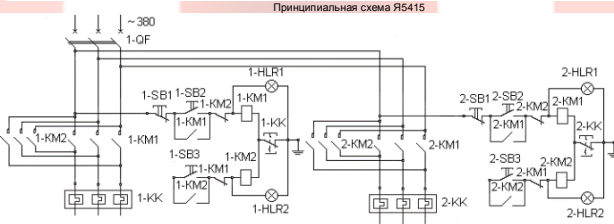

Принципиальная схема Я5424

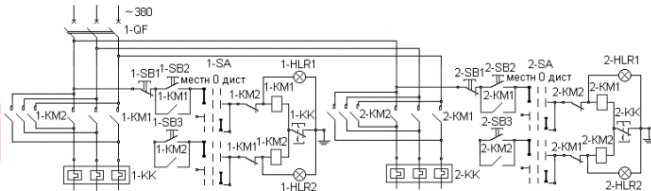

Принципиальная схема Я5425

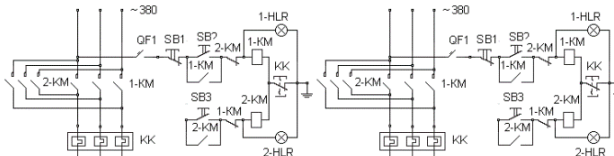

Принципиальная схема Я5430

Принципиальная схема Я5431



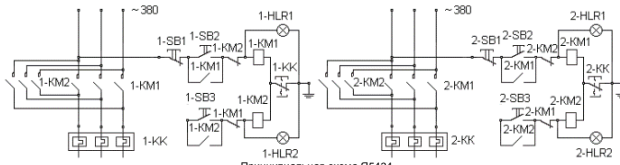

Принципиальная схема Я5434

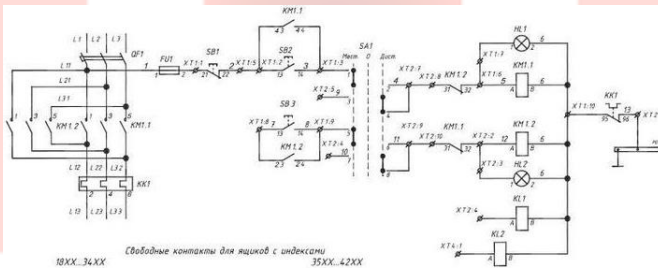
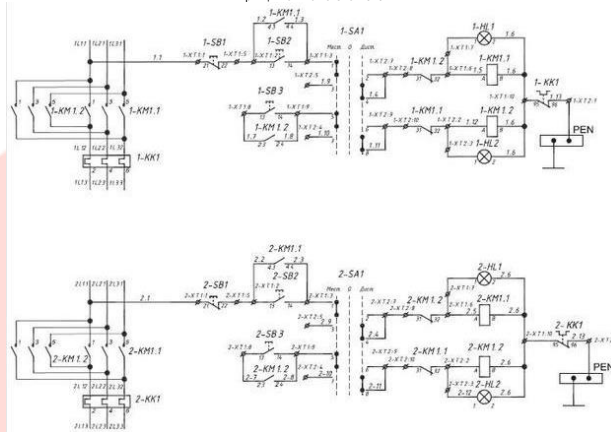

Принципиальная схема Я 5441